



HỒ SƠ NĂNG LỰC

- CỬA THÉP CHỐNG CHÁY
钢质防火门
- CỬA CUỐN CHỐNG CHÁY
钢质防火卷帘门
- VÁCH KÍNH CHỐNG CHÁY
钢质防火玻璃窗
- CỬA CUỐN RÈM NGĂN CHÁY
无机布防火卷帘门
- CỬA CHỐNG CHÁY XOAY CHIỀU
双向开防火门

PROFILE 2025

 **HOA VI**
华伟门业 越南最专业的防火门窗制造商

PHẦN I: THÔNG TIN CHUNG 公司信息

I. GIỚI THIỆU CHUNG 公司简介

1. TÊN CÔNG TY 公司名称: CÔNG TY TNHH CÔNG NGHỆ HOA VĨ
2. LOGO CÔNG TY 公司
3. TRỤ SỞ CÔNG TY 公司注册信息
4. NHÀ MÁY 生产基地
5. NGƯỜI ĐẠI DIỆN THEO PHÁP LUẬT 法定代表人
6. VỐN ĐIỀU LỆ 注册资本
7. HỆ THỐNG QUẢN LÝ CHẤT LƯỢNG 质量管理体系
8. CÁC THÀNH TÍCH ĐẠT ĐƯỢC 主要业绩

PHẦN II: HỒ SƠ PHÁP LÝ 公司营业执照及资质

1. GIẤY PHÉP ĐĂNG KÝ KINH DOANH 公司营业执照
2. CHỨNG CHỈ NĂNG LỰC HOẠT ĐỘNG XÂY DỰNG 国家一级建筑企业资质证书
3. CHỨNG NHẬN KIỂM ĐỊNH PHƯƠNG TIỆN PHÒNG CHÁY CHỮA CHÁY 消防产品认证证书
4. CHỨNG NHẬN CHỨNG CHỈ ISO 9001:2015 质量管理 ISO 9001:2015 认证证书
5. CHỨNG NHẬN PHÙ HỢP TIÊU CHUẨN NHÀ NƯỚC 生产产品符合国家标准证书
6. GIẤY XÁC NHẬN ĐỦ ĐIỀU KIỆN KINH DOANH PCCC 消防产品经营及施工资质

PHẦN III: NĂNG LỰC NHÂN SỰ 人事架构

PHẦN IV: CÁC SẢN PHẨM KINH DOANH 主营产品

1. CỬA CUỐN CHỐNG CHÁY 钢制防火门卷帘门
2. VÁCH KÍNH CHỐNG CHÁY 钢制防火门卷帘门
3. CỬA THÉP CHỐNG CHÁY 钢制防火门
4. RÈM NGĂN CHÁY 无机布防火卷帘门
5. CỬA CHỐNG CHÁY XOAY CHIỀU

PHẦN V: CÁC CÔNG TRÌNH TIÊU BIỂU 工程业绩

THƯ NGỎ 前言

Công ty TNHH Công Nghệ Hoa Vĩ với 10 năm kinh nghiệm trên thị trường trong lĩnh vực sản xuất, phân phối, thi công - lắp đặt các sản phẩm về cửa nhôm chung và dòng sản phẩm cửa nhôm chập nói riêng tại Việt Nam.

Cửa nhôm chập là một trong những thế mạnh hiện nay của công ty Hoa Vĩ. Được sản xuất trên dây chuyền công nghệ tiên tiến theo tiêu chuẩn Châu Âu, kết hợp hệ thống máy móc hiện đại tạo ra những sản phẩm vượt trội về chất lượng, đa dạng mẫu mã, kiểu dáng, phù hợp với hầu hết tất cả các công trình.

Hiện nay, chúng tôi có nhà máy rộng hơn 10.000m² tọa tại Cụm CN Kim Bình – Phú Lữ – Hà Nam, cùng đội ngũ chuyên gia, kỹ thuật viên tay nghề cao, cán bộ - công - nhân viên tâm huyết, sáng tạo và yêu nghề không ngừng cố gắng vì sự phát triển của doanh nghiệp.

Hoa Vĩ đang là đối tác tin cậy của các đơn vị nhà thầu lớn nhỏ trên cả nước như :: Kiến Hưng,...

Trong nhiều năm cống hiến, Hoa Vĩ không ngừng vươn lên, khẳng định được vị thế của mình trong lòng người tiêu dùng cả nước và trên thị trường Việt. Mang trong mình sứ mệnh: " Vệ sĩ cho ngôi nhà Việt", Hoa Vĩ tự tin cung cấp sản phẩm đứng đầu chất lượng với chất lượng dịch vụ 5 sao chuẩn Quốc tế.

Công ty TNHH Công Nghệ Hoa Vĩ xin gửi lời cảm ơn chân thành, sâu sắc tới tất cả Quý đối tác, Quý khách hàng đã luôn tin tưởng, đồng hành và sử dụng sản phẩm của chúng tôi trong suốt thời gian vừa qua.

Cửa nhôm chập Hoa Vĩ – Bạn của mọi nhà!

首先，华伟科技有限公司向贵客问候并对我们的产品和服务的关心表示感谢。祝贵客一直健康与幸福。

华伟科技有限公司是一家专业生各类门的公司，公司拥有大型生产基地和引进国际先进生产设备，有着创新的设计、生产、合理的报价，还有一批独立的专业化的施工队伍，确保施工绿色环保，安全文明。

公司本着“崇尚自由，追求完美”的设计理念，凭借超前的设计构思、合理的预算报价、精良的施工工艺，优质的全程服务，真诚的为每一位顾客，量身定制全新、优雅、舒适的居家生活、文化空间。

自公司成立以来，全体员工一直秉承“以质量求生存，以信誉求发展”的经营理念，始终坚持以客户的需求和满意为核心，以“诚信”为宗旨，不断的用优质、精美、具有创造力的空间装饰产品为客户提供更大的价值回报，从而使公司不断发展壮大。

因此，让我们介绍给贵客华伟公司的活动与服务，希望可以对贵客在将来的成功出一份力气。

此致！

PHẦN I: THÔNG TIN CHUNG 公司信息

1. TÊN CÔNG TY 公司名称: CÔNG TY TNHH CÔNG NGHỆ HOA VĨ

HOA VI TECHNOLOGIES COMPANY LIMITED 华伟科技有限公司

2. LOGO CÔNG TY 公司



3. TRỤ SỞ CÔNG TY 公司注册信息

- ĐỊA CHỈ 地址: CỤM CÔNG NGHIỆP KIM BÌNH, XÃ KIM BÌNH, THÀNH PHỐ PHỦ LÝ, TỈNH HÀ NAM.

- ĐIỆN THOẠI 电话: 024.60278601 - 0971010988

EMAIL 邮箱: CUATHEP.VN@GMAIL.COM

- WEBSITE 网站: [HTTPS://CUATHEPVANGO.VN/](https://cuathepvango.vn/)

4. NHÀ MÁY 生产基地

- ĐỊA CHỈ 地址: CỤM CÔNG NGHIỆP KIM BÌNH, XÃ KIM BÌNH, THÀNH PHỐ PHỦ LÝ, TỈNH HÀ NAM

河南省府里市金平工业园区

5. NGƯỜI ĐẠI DIỆN THEO PHÁP LUẬT 法定代表人

- ÔNG: PHẠM CÔNG MINH

- CHỨC VỤ: GIÁM ĐỐC 职位: 经理

6. VỐN ĐIỀU LỆ 注册资本

- VỐN ĐIỀU LỆ: 10,000,000,000 VND 注册资本: 越南盾壹佰亿元整

7. HỆ THỐNG QUẢN LÝ CHẤT LƯỢNG 质量管理体系

- THEO TIỂU CHUẨN ISO 9001:2015 根据 ISO9001: 2015 质量管理标准.

8. CÁC THÀNH TÍCH ĐẠT ĐƯỢC 主要业绩

- CÚP VÀNG THƯƠNG HIỆU NGÀNH XÂY DỰNG VÀ HUY CHƯƠNG VÀNG

SẢN PHẨM NGÀNH XÂY DỰNG TẠI TRIỂN LÃM QUỐC TẾ VIETBUILD NĂM 2017, 2018, 2019.2020

2017, 2018, 201,2020年在越南VietBuild国际展会的中获得行业评为建筑装潢领域金牌公司

1. ĐĂNG KÝ KINH DOANH 公司营业执照

SỞ KẾ HOẠCH VÀ ĐẦU TƯ
TỈNH HÀ NAM
PHÒNG ĐĂNG KÝ KINH DOANH

CỘNG HÒA XÃ HỘI CHỦ NGHĨA VIỆT NAM
Độc lập – Tự do – Hạnh phúc

GIẤY CHỨNG NHẬN ĐĂNG KÝ DOANH NGHIỆP CÔNG TY TRÁCH NHIỆM HỮU HẠN HAI THÀNH VIÊN TRỞ LÊN

Mã số doanh nghiệp: 0106201757

Đăng ký lần đầu: ngày 10 tháng 06 năm 2013

Đăng ký thay đổi lần thứ: 8, ngày 13 tháng 02 năm 2023

1. Tên công ty

Tên công ty viết bằng tiếng Việt: CÔNG TY TNHH CÔNG NGHỆ HOA VI

Tên công ty viết bằng tiếng nước ngoài: HOA VI TECHNOLOGIES COMPANY LIMITED

Tên công ty viết tắt: HOAVI TECH CO., LTD

2. Địa chỉ trụ sở chính

Cụm Công nghiệp Kim Bình, Xã Kim Bình, Thành phố Phủ Lý, Tỉnh Hà Nam, Việt Nam

Điện thoại: 0460278601

Fax: 0462817192

Email: ketoanhoavi@gmail.com

Website: www.cuathep.vn

3. Vốn điều lệ 10.000.000.000 đồng

Bảng chữ: Mười tỷ đồng

4. Danh sách thành viên góp vốn

STT	Tên thành viên	Quốc tịch	Địa chỉ liên lạc đối với cá nhân; địa chỉ trụ sở chính đối với tổ chức	Phần vốn góp (VNĐ và giá trị tương đương theo đơn vị tiền nước ngoài, nếu có)	Tỷ lệ (%)	Số Giấy tờ pháp lý của cá nhân; Mã số doanh nghiệp đối với doanh nghiệp; Số Giấy tờ pháp lý của tổ chức	Ghi chú
1	NÔNG VĂN VĨNH	Việt Nam	Xóm Lũng Phiếu, Xã Đàm Thủy, Huyện Trùng Khánh, Tỉnh Cao Bằng, Việt Nam	9.000.000.000	90,000	004083008388	
2	PHẠM CÔNG MINH	Việt Nam	10 Ngõ 236/34/14, Tổ 10, Phường Đại Kim, Quận Hoàng Mai, Thành phố Hà Nội, Việt Nam	1.000.000.000	10,000	034084025082	

1. ĐĂNG KÝ KINH DOANH 营业执照

5. Người đại diện theo pháp luật của công ty

* Họ và tên: PHẠM CÔNG MINH

Giới tính: Nam

Chức danh: Giám đốc

Sinh ngày: 12/05/1984

Dân tộc: Kinh

Quốc tịch: Việt Nam

Loại giấy tờ pháp lý của cá nhân: Thẻ căn cước công dân

Số giấy tờ pháp lý của cá nhân: 034084025082

Ngày cấp: 10/07/2021

Nơi cấp: Cục Cảnh sát Quản lý hành chính về trật tự xã hội

Địa chỉ thường trú: 10 Ngõ 236/34/14, Tổ 10, Phường Đại Kim, Quận Hoàng Mai, Thành phố Hà Nội, Việt Nam

Địa chỉ liên lạc: 10 Ngõ 236/34/14, Tổ 10, Phường Đại Kim, Quận Hoàng Mai, Thành phố Hà Nội, Việt Nam

TRƯỞNG PHÒNG /



Phạm Thị Thu Hà

BỘ XÂY DỰNG
CỤC QUẢN LÝ
HOẠT ĐỘNG XÂY DỰNG

CỘNG HÒA XÃ HỘI CHỦ NGHĨA VIỆT NAM
Độc lập - Tự do - Hạnh phúc

CHỨNG CHỈ NĂNG LỰC HOẠT ĐỘNG XÂY DỰNG

Số: BXD-00008853

(Ban hành kèm theo Quyết định gia hạn số: 10/QĐ-HDXD-DN ngày 24/3/2023)

Tên tổ chức: CÔNG TY TNHH CÔNG NGHỆ HOA VĨ

Giấy chứng nhận đăng ký doanh nghiệp/ Quyết định thành lập số: 0106201757

Ngày cấp: 10/6/2013.

Nơi cấp: Sở Kế hoạch và Đầu tư thành phố Hà Nội.

Tên người đại diện theo pháp luật:

Ông/Bà: Phạm Công Minh

Chức vụ: Giám đốc

Địa chỉ trụ sở chính: Số 19, ngõ 214 Nguyễn Xiển, phường Hạ Đình, quận Thanh Xuân, thành phố Hà Nội.

Số điện thoại: 024.6027 8601

Số fax:

E-mail:

Website:

Phạm vi hoạt động xây dựng:

1. Thi công xây dựng công trình:

- Dân dụng: Hạng I

Chứng chỉ này có giá trị đến hết ngày: 24/3/2033.

Hà Nội, ngày 24 tháng 3 năm 2023

CỤC TRƯỞNG



Hoàng Quang Nhu

3. CHỨNG NHẬN ĐĂNG KIỂM PHÒNG CHÁY CHỮA CHÁY 消防产品认证证书

KIỂM ĐỊNH CỦA THÉP CHỐNG CHÁY 1 CÁNHP 钢质防火门

Mẫu số PC29

BỘ CÔNG AN
CỤC CẢNH SÁT PCCC VÀ CNCH

CỘNG HÒA XÃ HỘI CHỦ NGHĨA VIỆT NAM
Độc lập - Tự do - Hạnh phúc

Số:...../KD-PCCC-P7

**GIẤY CHỨNG NHẬN
KIỂM ĐỊNH PHƯƠNG TIỆN PHÒNG CHÁY VÀ CHỮA CHÁY**

Căn cứ Nghị định số 136/2020/NĐ-CP ngày 24/11/2020 của Chính phủ quy định chi tiết một số điều và biện pháp thi hành của Luật Phòng cháy và chữa cháy và Luật sửa đổi, bổ sung một số điều của Luật Phòng cháy và chữa cháy;

Xét đề nghị của: Công ty TNHH Công Nghệ Hoa Việt về việc cấp giấy chứng nhận kiểm định phương tiện phòng cháy và chữa cháy tại văn bản số: 12-05/CHV/2023 ngày 12 tháng 5 năm 2023

Căn cứ kết quả kiểm định về phòng cháy và chữa cháy đối với phương tiện/lô phương tiện tại biên bản kiểm định ngày 12 tháng 5 năm 2023 của Trung tâm Nghiên cứu ứng dụng Khoa học kỹ thuật PCCC & CNCH thuộc Trường Đại học PCCC - Bộ Công An (Trung tâm 2/T06).

**CỤC CẢNH SÁT PHÒNG CHÁY, CHỮA CHÁY VÀ CỨU NẠN, CỨU HỘ
CHỨNG NHẬN:**

Phương tiện/lô phương tiện: Phòng cháy, chữa cháy ghi tại trang 2-12 của Công ty TNHH Công Nghệ Hoa Việt, địa chỉ: Số 19 ngõ 214 Nguyễn Xiển, phường Hạ Đình, quận Thanh Xuân, thành phố Hà Nội.

Tại thời điểm kiểm định, số phương tiện này có các thông số kỹ thuật phù hợp với các quy định về phòng cháy và chữa cháy và được phép sử dụng trong lĩnh vực phòng cháy và chữa cháy./s

Nơi nhận:
- Công ty TNHH Công Nghệ Hoa Việt
- PCOT Công an các địa phương
- Lưu: VT, P7.

Hà Nội, ngày tháng 05 năm 2023

**KT. CỤC TRƯỞNG
PHÓ CỤC TRƯỞNG**
(Ký, ghi rõ họ tên và đóng dấu)



Đại tá Bùi Quang Việt

KIỂM ĐỊNH CỦA THÉP CHỐNG CHÁY XOAY CHIỀU 钢质双向开防火门

Mẫu số PC29

BỘ CÔNG AN
CỤC CẢNH SÁT PCCC VÀ CNCH

CỘNG HÒA XÃ HỘI CHỦ NGHĨA VIỆT NAM
Độc lập - Tự do - Hạnh phúc

Số:...../KD-PCCC-P7

**GIẤY CHỨNG NHẬN
KIỂM ĐỊNH PHƯƠNG TIỆN PHÒNG CHÁY VÀ CHỮA CHÁY**

Căn cứ Nghị định số 136/2020/NĐ-CP ngày 24/11/2020 của Chính phủ quy định chi tiết một số điều và biện pháp thi hành của Luật Phòng cháy và chữa cháy và Luật sửa đổi, bổ sung một số điều của Luật Phòng cháy và chữa cháy;

Xét đề nghị của Công ty TNHH Công Nghệ Hoa Việt về việc cấp giấy chứng nhận kiểm định phương tiện phòng cháy và chữa cháy tại văn bản số 20-05/CHV/2023 ngày 20 tháng 5 năm 2023.

Căn cứ kết quả kiểm định về phòng cháy và chữa cháy đối với phương tiện/lô phương tiện tại biên bản kiểm định ngày 19 tháng 5 năm 2023 của Trung tâm Nghiên cứu ứng dụng Khoa học kỹ thuật Phòng cháy, chữa cháy, cứu nạn, cứu hộ thuộc Trường Đại học PCCC.

**CỤC CẢNH SÁT PHÒNG CHÁY, CHỮA CHÁY VÀ CỨU NẠN, CỨU HỘ
CHỨNG NHẬN:**

Mẫu phương tiện: Phòng cháy chữa cháy ghi tại trang 2-12 của Công ty TNHH Công Nghệ Hoa Việt, địa chỉ: số 19 ngõ 214 Nguyễn Xiển, phường Hạ Đình, quận Thanh Xuân, TP. Hà Nội.

Tại thời điểm kiểm định, số phương tiện này có các thông số kỹ thuật phù hợp với các quy định về phòng cháy và chữa cháy và được phép sử dụng trong lĩnh vực phòng cháy và chữa cháy./s

Nơi nhận:
- Công ty TNHH Công Nghệ Hoa Việt
- Phòng CS PCCC và CNCH - CA các địa phương
- Lưu: VT, P7(T.T.T)

Hà Nội, ngày tháng 5 năm 2023

**KT. CỤC TRƯỞNG
PHÓ CỤC TRƯỞNG**
(Ký, ghi rõ họ tên và đóng dấu)



Đại tá Bùi Quang Việt

KIỂM ĐỊNH CỦA CUỐN CHỐNG CHÁY 钢质防火卷帘门

Mẫu số PC29

BỘ CÔNG AN
CỤC CẢNH SÁT PCCC VÀ CNCH

CỘNG HÒA XÃ HỘI CHỦ NGHĨA VIỆT NAM
Độc lập - Tự do - Hạnh phúc

Số:...../KD-PCCC-P7

**GIẤY CHỨNG NHẬN
KIỂM ĐỊNH PHƯƠNG TIỆN PHÒNG CHÁY VÀ CHỮA CHÁY**

Căn cứ Nghị định số 136/2020/NĐ-CP ngày 24/11/2020 của Chính phủ quy định chi tiết một số điều và biện pháp thi hành của Luật Phòng cháy và chữa cháy và Luật sửa đổi, bổ sung một số điều của Luật Phòng cháy và chữa cháy;

Xét đề nghị của Công ty TNHH Công Nghệ Hoa Việt về việc cấp giấy chứng nhận kiểm định phương tiện phòng cháy và chữa cháy tại văn bản số 27-06/CHV/2022 ngày 27 tháng 6 năm 2022;

Căn cứ kết quả kiểm định về phòng cháy và chữa cháy đối với phương tiện/lô phương tiện tại biên bản kiểm định ngày 27 tháng 6 năm 2022 của Trung tâm Nghiên cứu ứng dụng Khoa học kỹ thuật Phòng cháy chữa cháy thuộc Trường Đại học PCCC - Bộ Công an (Trung tâm 2/T06).

**CỤC CẢNH SÁT PHÒNG CHÁY, CHỮA CHÁY VÀ CỨU NẠN, CỨU HỘ
CHỨNG NHẬN:**

Phương tiện/lô phương tiện: Phòng cháy chữa cháy ghi tại trang 2-5 của Công ty TNHH Công Nghệ Hoa Việt, địa chỉ: Số 19 ngõ 214 Nguyễn Xiển, phường Hạ Đình, quận Thanh Xuân, Thành phố Hà Nội.

Tại thời điểm kiểm định, số phương tiện này có các thông số kỹ thuật phù hợp với các quy định về phòng cháy và chữa cháy và được phép sử dụng trong lĩnh vực phòng cháy và chữa cháy./s

Nơi nhận:
- Công ty TNHH Công Nghệ Hoa Việt
- Phòng Cảnh sát PCCC và CNCH Công an các địa phương
- Lưu: VT, P7.

Hà Nội, ngày tháng 9 năm 2022

**KT. CỤC TRƯỞNG
PHÓ CỤC TRƯỞNG**
(Ký, ghi rõ họ tên và đóng dấu)



Đại tá Bùi Quang Việt

KIỂM ĐỊNH VÁCH KÍNH CHỐNG CHÁY 钢质防火玻璃窗

Mẫu số PC29

BỘ CÔNG AN
CỤC CẢNH SÁT PCCC VÀ CNCH

CỘNG HÒA XÃ HỘI CHỦ NGHĨA VIỆT NAM
Độc lập - Tự do - Hạnh phúc

Số:...../KD-PCCC-P7

**GIẤY CHỨNG NHẬN
KIỂM ĐỊNH PHƯƠNG TIỆN PHÒNG CHÁY VÀ CHỮA CHÁY**

Căn cứ Nghị định số 136/2020/NĐ-CP ngày 24/11/2020 của Chính phủ quy định chi tiết một số điều và biện pháp thi hành của Luật Phòng cháy và chữa cháy và Luật sửa đổi, bổ sung một số điều của Luật Phòng cháy và chữa cháy;

Xét đề nghị của: Công ty TNHH Công Nghệ Hoa Việt về việc cấp giấy chứng nhận kiểm định phương tiện phòng cháy và chữa cháy tại văn bản số: 12-05/CHV/2023 ngày 12 tháng 5 năm 2023

Căn cứ kết quả kiểm định về phòng cháy và chữa cháy đối với phương tiện/lô phương tiện tại biên bản kiểm định ngày 12 tháng 5 năm 2023 của Trung tâm Nghiên cứu ứng dụng Khoa học kỹ thuật PCCC & CNCH thuộc Trường Đại học PCCC - Bộ Công An (Trung tâm 2/T06).

**CỤC CẢNH SÁT PHÒNG CHÁY, CHỮA CHÁY VÀ CỨU NẠN, CỨU HỘ
CHỨNG NHẬN:**

Phương tiện/lô phương tiện: Phòng cháy, chữa cháy ghi tại trang 2-7 của Công ty TNHH Công Nghệ Hoa Việt, địa chỉ: Số 19 ngõ 214 Nguyễn Xiển, phường Hạ Đình, quận Thanh Xuân, thành phố Hà Nội.

Tại thời điểm kiểm định, số phương tiện này có các thông số kỹ thuật phù hợp với các quy định về phòng cháy và chữa cháy và được phép sử dụng trong lĩnh vực phòng cháy và chữa cháy./s

Nơi nhận:
- Công ty TNHH Công Nghệ Hoa Việt
- PCOT Công an các địa phương
- Lưu: VT, P7.

Hà Nội, ngày tháng 06 năm 2023

**KT. CỤC TRƯỞNG
PHÓ CỤC TRƯỞNG**
(Ký, ghi rõ họ tên và đóng dấu)



Đại tá Bùi Quang Việt



GIẤY CHỨNG NHẬN

Số: HT 1014-22

CÔNG TY TNHH CÔNG NGHỆ HOA VĨ

Cụm công nghiệp Kim Bình, xã Kim Bình, thành phố Phủ Lý, tỉnh Hà Nam, Việt Nam

đã được đánh giá phù hợp với các yêu cầu của tiêu chuẩn:

ISO 9001:2015

Hệ thống Quản lý Chất lượng

cho lĩnh vực:

Sản xuất và kinh doanh cửa sổ, cửa đi bằng kim loại

Giấy chứng nhận này có giá trị từ:

10 / 6 / 2023 đến 13 / 6 / 2025

HỘI ĐỒNG CHỨNG NHẬN
CHỦ TỊCH

GS. TS. Nguyễn Hồng Sơn



8 935304 700368



KT. VIỆN TRƯỞNG
PHÓ VIỆN TRƯỞNG



TS. Ngô Tất Thắng

VIỆN NGHIÊN CỨU PHÁT TRIỂN TIÊU CHUẨN CHẤT LƯỢNG

Địa chỉ: Số 52/46, đường Liên Mạc, P. Liên Mạc, Q. Bắc Từ Liêm, thành phố Hà Nội, Việt Nam

Điện thoại: 024 2266 1111/ 0981851111; Website: issq.org.vn; Email: tcvn@issq.org.vn



**GIẤY CHỨNG NHẬN PHÙ HỢP TIÊU CHUẨN
CERTIFICATE OF CONFORMITY**

Số: **SP 995-22**

Chứng nhận sản phẩm/This is to certify that:

Cửa sổ, cửa đi bằng kim loại

Được sản xuất bởi/Manufactured by:

CÔNG TY TNHH CÔNG NGHỆ HOA VĨ

Địa chỉ/Address:

Cụm công nghiệp Kim Bình, xã Kim Bình, thành phố Phủ Lý, tỉnh Hà Nam, Việt Nam

Phù hợp với/Conforms to:

TCVN 9366-2:2012

Phương thức chứng nhận/Certification system:

Phương thức 5/System 5

Giấy chứng nhận có giá trị/This certificate is valid from:

Từ ngày 10 tháng 6 năm 2023 đến ngày 13 tháng 6 năm 2025

HỘI ĐỒNG CHỨNG NHẬN
CHỦ TỊCH

GS. TS. Nguyễn Hồng Sơn



8 935304 700689



VIỆN NGHIÊN CỨU PHÁT TRIỂN TIÊU CHUẨN CHẤT LƯỢNG

Địa chỉ: Số 52/46, đường Liên Mạc, P. Liên Mạc, Q. Bắc Từ Liêm, thành phố Hà Nội, Việt Nam
Điện thoại: 024 2266 1111/ 0981851111; Website: issq.org.vn; Email: tcvn@issq.org.vn

CÔNG AN TỈNH HÀ NAM
PHÒNG CS PCCC&CNCH

CỘNG HÒA XÃ HỘI CHỦ NGHĨA VIỆT NAM
Độc lập – Tự do – Hạnh phúc

Mẫu số PC34
Ban hành kèm theo
Nghị định số
136/2020/NĐ-CP
ngày 24/11/2020

Số: *11*/GXN-PCCC

**GIẤY XÁC NHẬN
ĐỦ ĐIỀU KIỆN KINH DOANH DỊCH VỤ PHÒNG CHÁY VÀ CHỮA CHÁY**

Căn cứ Nghị định số 136/2020/NĐ-CP ngày 24/11/2020 của Chính phủ quy định chi tiết một số điều và biện pháp thi hành Luật Phòng cháy và chữa cháy và Luật sửa đổi, bổ sung một số điều của Luật Phòng cháy và chữa cháy;

Căn cứ kết quả kiểm tra hồ sơ đề nghị xác nhận đủ điều kiện kinh doanh dịch vụ phòng cháy và chữa cháy đối với cơ sở;

Xét đề nghị của Công ty TNHH công nghệ Hoa Vĩ.

**PHÒNG CẢNH SÁT PHÒNG CHÁY CHỮA CHÁY VÀ CỨU NẠN CỨU HỘ
XÁC NHẬN**

Công ty TNHH công nghệ Hoa Vĩ.

Giấy chứng nhận đăng ký doanh nghiệp số: 0106201757; cấp lần đầu ngày 10/6/2013, đăng ký thay đổi lần thứ 8 ngày 13/02/2023.

Cơ quan cấp: Sở Kế hoạch và Đầu tư tỉnh Hà Nam.

Trụ sở tại: Cụm Công nghiệp Kim Bình, xã Kim Bình, thành phố Phủ Lý, tỉnh Hà Nam.

Người đại diện theo pháp luật là ông: Phạm Công Minh.

Chức vụ: Giám đốc.

CCCD/CMND/Hộ chiếu số: 034084025082, ngày cấp 10/7/2021.

Cơ quan cấp: Cục Cảnh sát QLHC về TTXH.

Địa chỉ thường trú: Số 10, ngõ 236/34/14, tổ 10, phường Đại Kim, quận Hoàng Mai, thành phố Hà Nội.

Đủ điều kiện kinh doanh dịch vụ phòng cháy và chữa cháy (theo danh mục kèm theo) *J.7*

Nơi nhận:

- Công ty TNHH công nghệ Hoa Vĩ;
- Lưu: Đội 2.

Hà Nam, ngày *11* tháng 10 năm 2023

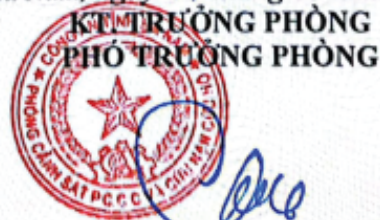

Thượng tá Nguyễn Văn Chiền

PHẦN III. 1. NĂNG LỰC NHÂN SỰ 人事架构

Xác định con người là sức mạnh cốt lõi, HOA VĨ luôn chú trọng xây dựng một môi trường làm việc chuyên nghiệp, năng động. Tất cả cán bộ công nhân viên của chúng tôi thường xuyên được trau dồi chuyên môn nghiệp vụ và niềm tin, lòng tự hào về công ty để từ đó ự thức được vai trò, trách nhiệm của mình trong việc hình thành và phát triển văn hóa công ty. HOA VĨ xây dựng tầm nhìn phát triển không chỉ vươn tới mục tiêu trở thành doanh nghiệp dẫn đầu trong lĩnh vực xây dựng mà còn nỗ lực trong việc xây dựng đội ngũ nhân sự, trọng dụng nhân tài và đặc biệt quan tâm đến việc đào tạo nhân lực qua việc xây dựng văn hóa hỗ trợ nhân viên thực hiện ước mơ của mình.

确定人力是主要力量，华伟公司很重视建立专业与灵活的工作环境。我们的所有人员和干部经常经过业务专门及对公司的信心，自豪的训练。从而意识到建立与发展公司文化的责任。华伟公司建立发展视野不仅实现成为建筑行业引领企业的目标，而且还努力建立人事队伍，重用人才，并且特别关心到培养人力，通过建立帮助人员实现梦现的文化。

BẢNG THÔNG TIN NHÂN SỰ 人力概况表

STT	BỘ PHẬN 部门	NHÂN SỰ 人事	THẠC SĨ 硕士	KỸ SƯ 技师	ĐẠI HỌC 大学	CÔNG NHÂN KỸ THUẬT 技术人员	LĐ PHỔ THÔNG 普通工人
	BAN LÃNH ĐẠO 总经理办公室	4	1	2	1		
	PHÒNG TÀI CHÍNH- KẾ TOÁN 财务部	5	1	1	3		
	PHÒNG ĐẦU TƯ PHÁT TRIỂN 投资发展部	12	1	2	9		
	PHÒNG KẾ HOẠCH KỸ THUẬT 计划技术部	5		2	3		
	PHÒNG TỔNG HỢP 综合部	6		2	3	1	
	BAN ĐIỀU HÀNH CÔNG TRƯỜNG 现场指示部	18		5	3	5	5
	THI CÔNG VÀ VÀ XÂY LẮP CƠ GIỚI 施工与机械队	50		5	10	15	20
	PHÂN XƯỞNG SẢN XUẤT 生产基地	105		4	3	5	55

2. SƠ ĐỒ TỔ CHỨC CÔNG TY 公司组织结构的示意图

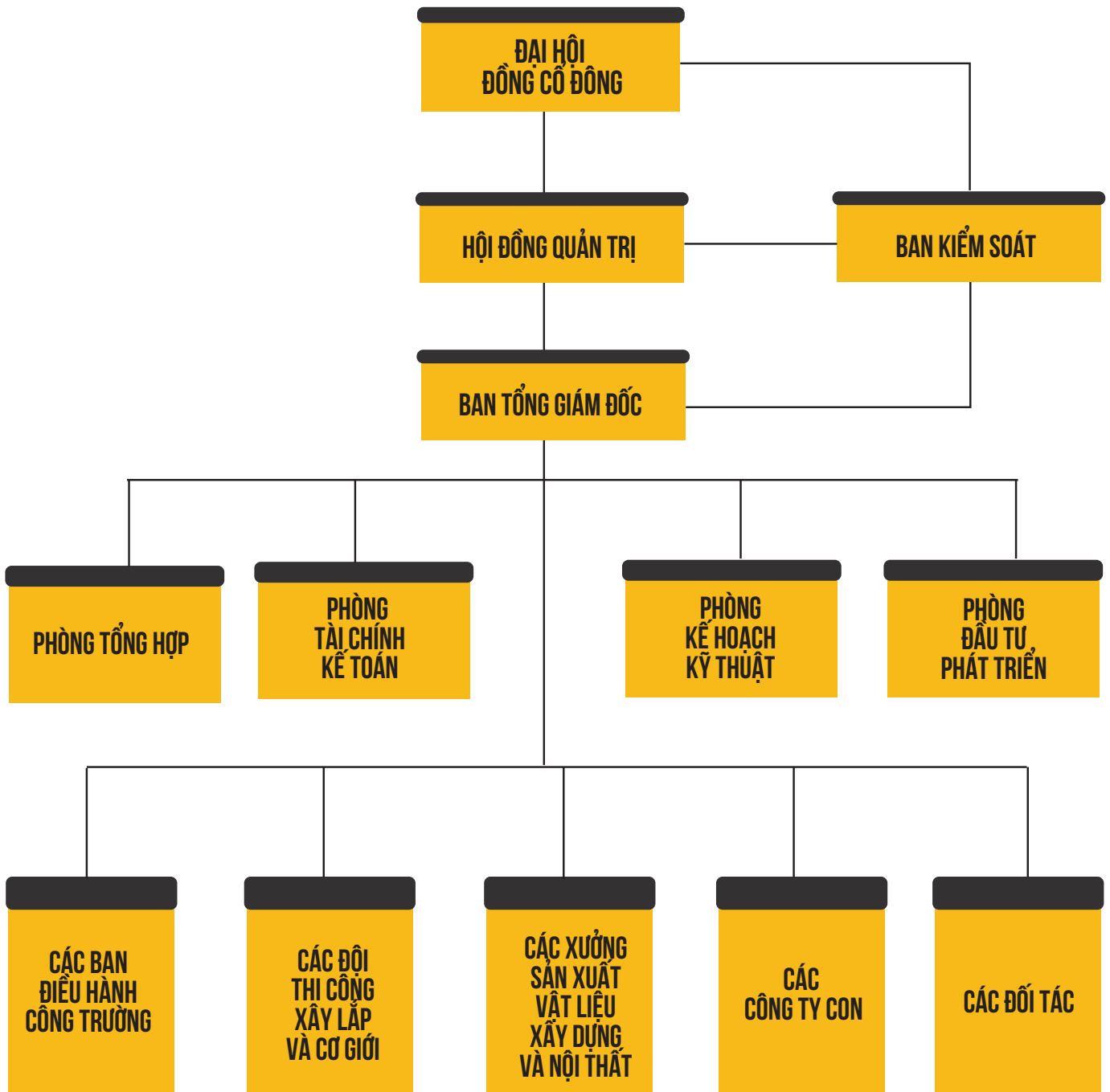

1. CỬA CUỐN CHỐNG CHÁY 钢质防火卷帘门

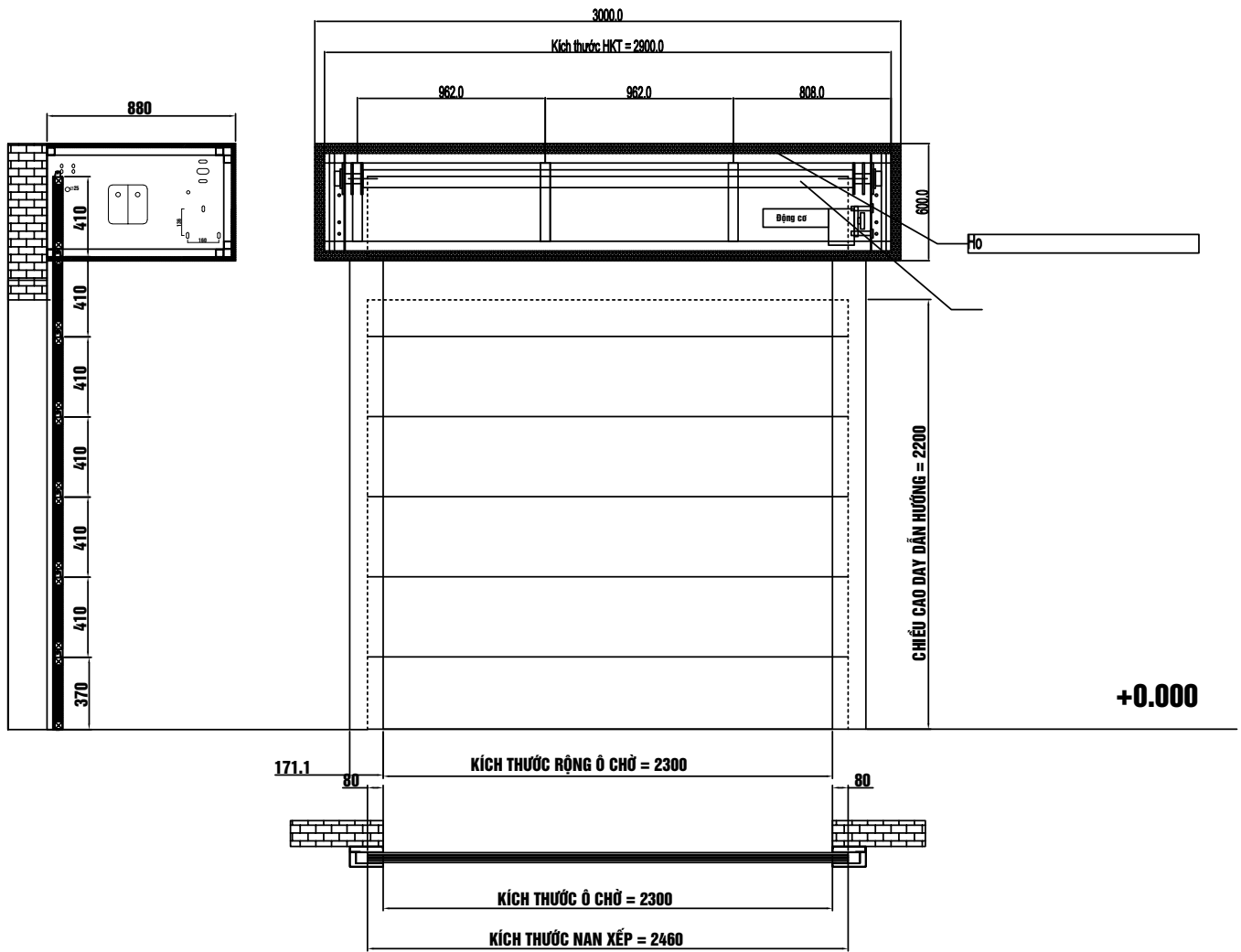

2. VÁCH KÍNH CHỐNG CHÁY 钢质防火玻璃窗

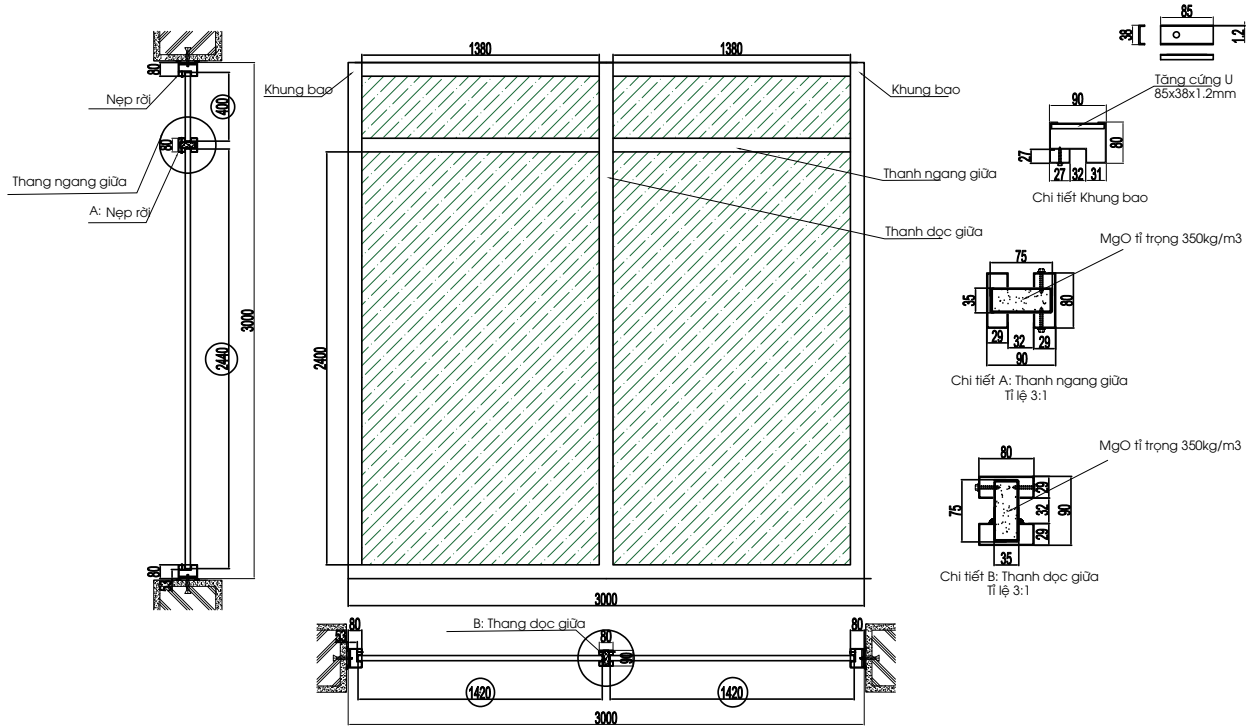

THÔNG SỐ KỸ THUẬT:

*Vách kính EI60
 Thép làm khung cửa dày 12 mm
 Kính chống cháy dày 27mm.
 Giới hạn chịu lửa: EI60

KÍCH THƯỚC ĐẶT KÍNH:

1420x2440mm: 2 tấm.
 1420x400mm: 2 tấm.



3. CỬA THÉP CHỐNG CHÁY 钢质防火门

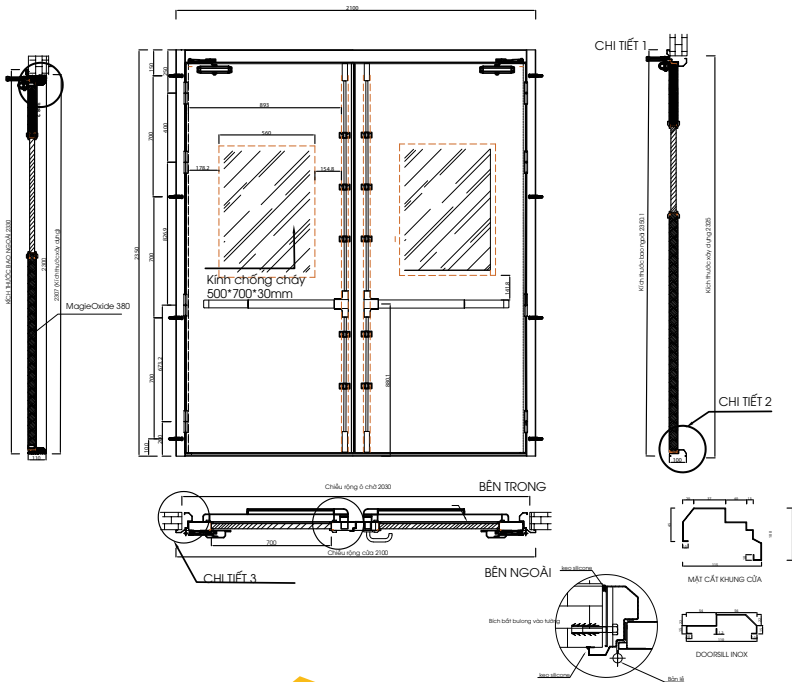
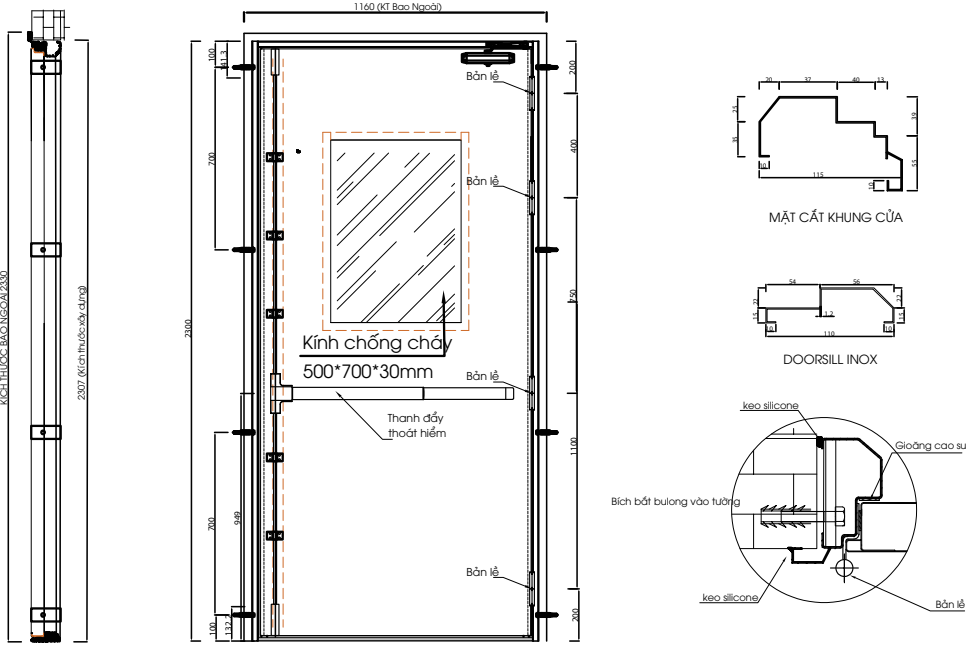

4. RÈM CUỐN NGĂN CHÁY 2 LỚP 无机布防火卷帘门

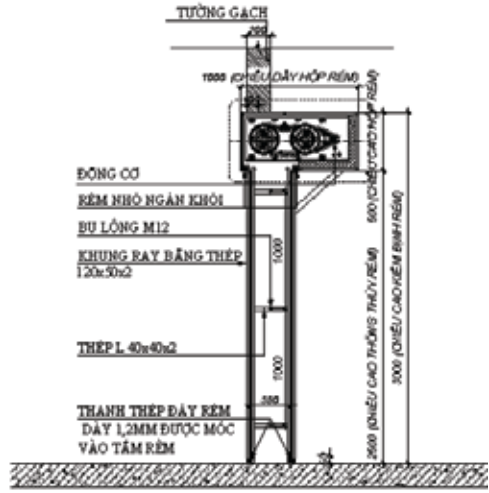
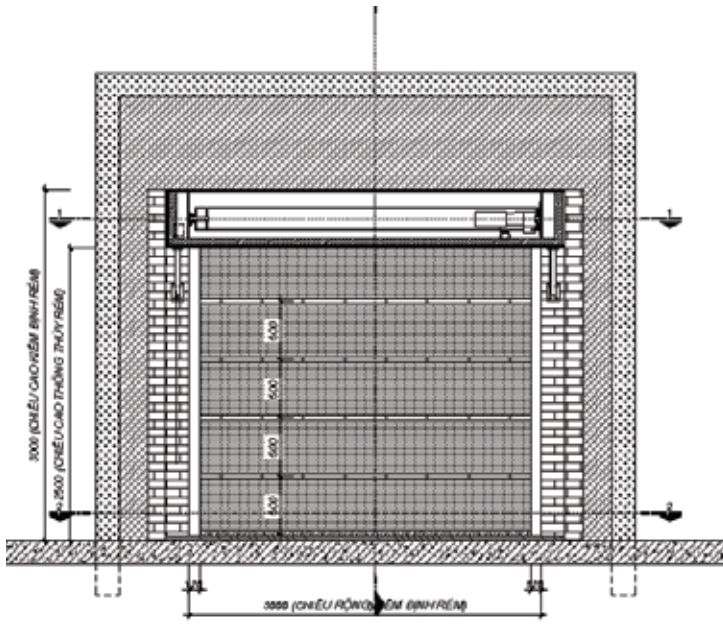

MẶT CẮT 3-3



MẶT CẮT 2-2

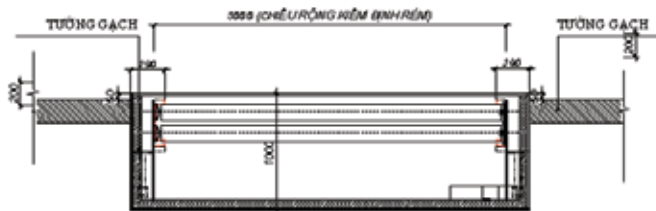

MẶT CẮT 1-1



4. RÈM CUỐN NGĂN CHÁY 1 LỚP 无机布防火卷帘门

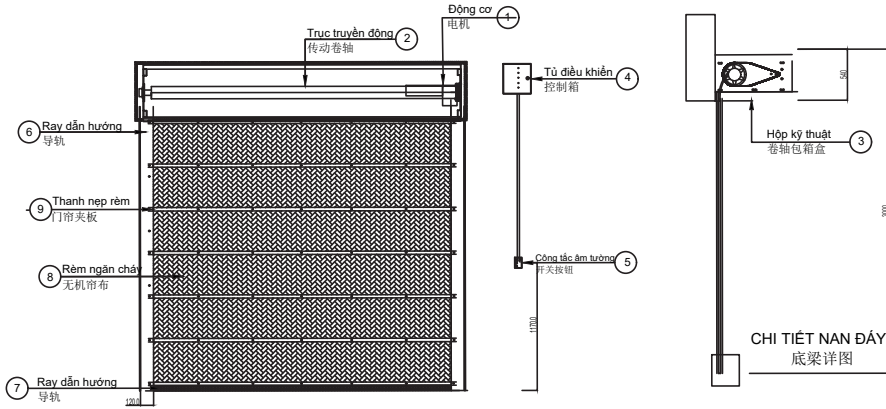

THÔNG SỐ KỸ THUẬT

MÃ KÝ HIỆU: HV-FRC1-70
GIỚI HẠN CHỊU LỬA: EI60, EI45
EI30, EI15, E60, E45, E30, E15
CHIỀU CAO TỐI ĐA: 9.000mm
CHIỀU RỘNG TỐI ĐA: 9.000 mm
ĐỘ DÀY RÈM CUỐN: 25mm - 7 Lớp
TRỌNG LƯỢNG/M2: 6,5kg ± 10%

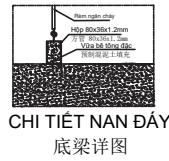
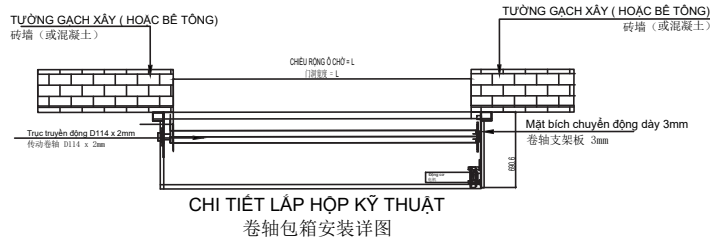
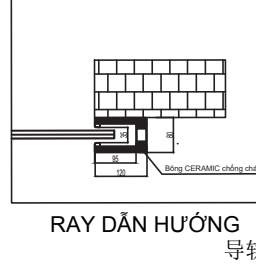

5. CỬA CHỐNG CHÁY XOAY CHIỀU 双向开防火门

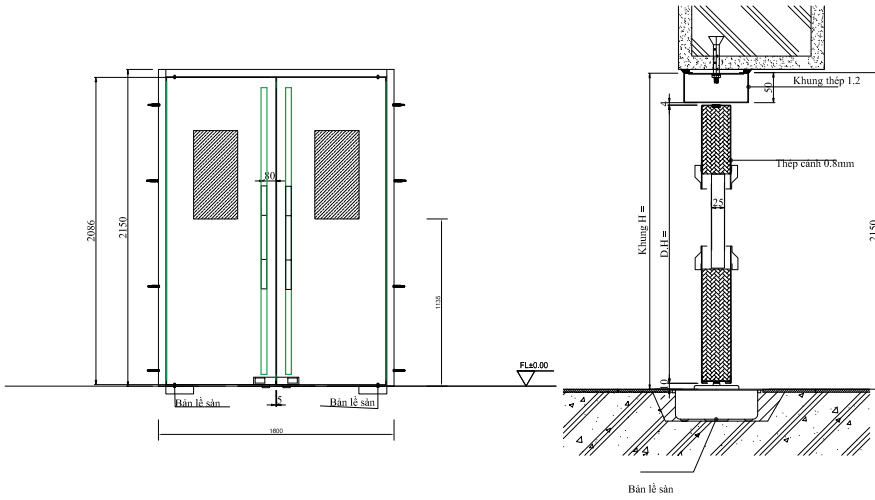

THÔNG SỐ KỸ THUẬT:

- *Cửa thép ngăn cháy đi 2 chiều EI 60
- Kính chống cháy 300x600x27mm
- Thép làm khung cửa dày 50x100x1.2 mm
- Thép làm cánh cửa dày 50x0.8 mm
- Phụ kiện: Bản lề sàn
- Gioăng chống cháy 18mm
- Tay nắm Inox H600mm
- Khóa sàn
- Vật liệu MGO 350kg/m³ bên trong cánh cửa.

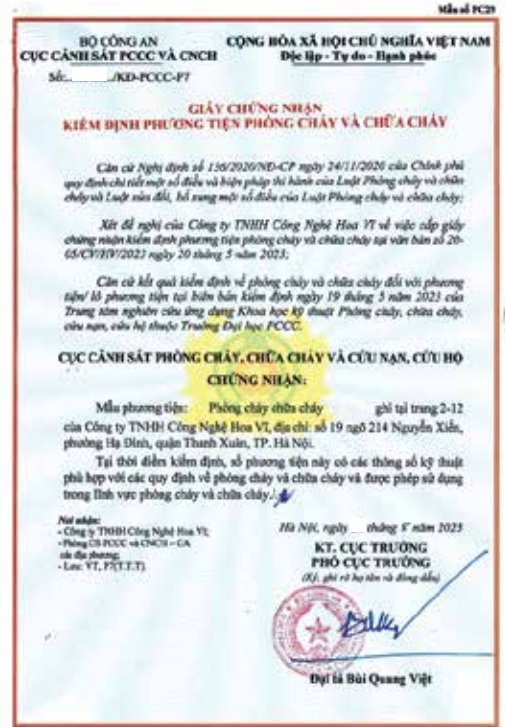

CÔNG TRÌNH WISTRON VIỆT NAM



DỰ ÁN THÀNH LẬP SHUNSIN VIỆT NAM THỨ NHẤT



NHÀ MÁY DARFON VIỆT NAM



CÔNG TRÌNH PEGATRON HẢI PHÒNG



CÔNG TRÌNH NEWEB VIỆT NAM



DỰ ÁN CÔNG TRÌNH NOXH NHỊ CHÂU HẢI DƯƠNG



CÔNG TRÌNH NOXH PHƯƠNG CANH



DỰ ÁN PHÁT TRIỂN CÔNG NGHIỆP XENIA-HK2



DỰ ÁN NHÀ MÁY GOERTEK BẮC NINH



DỰ ÁN KCN MỸ THUẬN QUANTA COMPUTER INC (QMH)



DỰ ÁN PHÁT TRIỂN CÔNG NGHIỆP BW BÀU BÀNG BÌNH DƯƠNG



DỰ ÁN NHÓM NHÀ Ở ĐÔNG NAM - TỔ HỮU



KHU GOLDEN PARK, G1 PHƯƠNG LIỄU, QUẾ VÕ, BẮC NINH



THÔNG TIN LIÊN HỆ

Hotline - 电话 : 0971 010 988

Email - 邮箱 : cuothep.vn@gmail.com

Website - 网站 : www.cuothepvango.vn

NHÀ MÁY - 工厂地址 : Cụm CN Kim Bình - Phú Lý - Hà Nam

